

(*) **INSTALACIÓN DEL ABREPUERTAS**

Detalle de la instalación del abrepuertas:

Si el abrepuertas va a ser instalado en una puerta metálica, utilice una broca de Ø3,5mm y rosque el agujero realizado. Si la instalación se realiza sobre puerta de madera, utilice una broca de Ø3mm.

IMPORTANTE: El abrepuertas debe ser de 12V corriente continua o alterna Golmar. (*) Con abrepuertas de alterna (necesario alimentador TF-104) y coloque varistor suministrado con el módulo de sonido directamente sobre los terminales del abrepuertas.

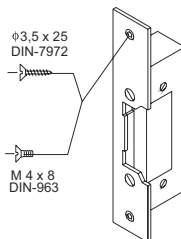

(*) **ESQUEMA DE INSTALACIÓN**

Videoportero con 23 monitores VESTA2 SE, distribuidores y abrepuertas de continua Golmar.

(*) **Videoportero con 18 monitores VESTA7, distribuidores y abrepuertas de continua Golmar.**

(*) **Videoportero con 18 monitores PENTHA, distribuidores y abrepuertas de continua Golmar.**

Videoportero con 23 monitores ARTHIC, (ver manual "TARTHIC GB2, cód. 50120600).

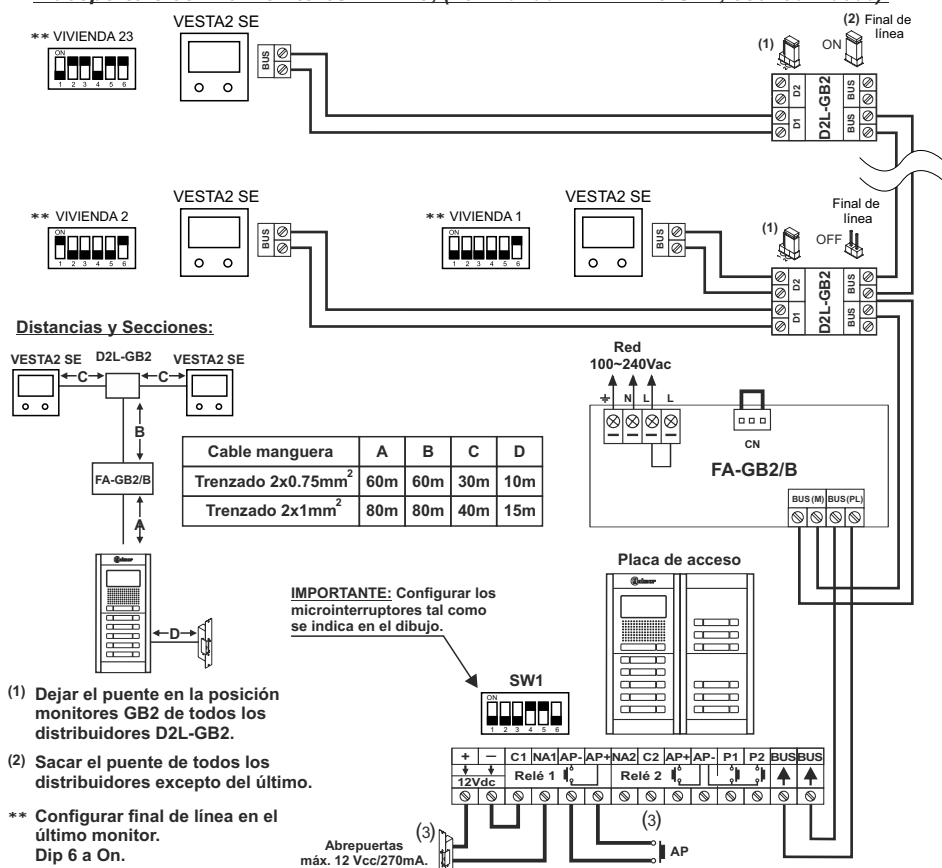

- Dejar el puente en la posición monitores GB2 de todos los distribuidores D2L-GB2.
 - Sacar el puente de todos los distribuidores excepto del último.
- ** Configurar final de línea en el último monitor.
Dip 6 a On.

- Para abrepuertas de alterna o un 2º abrepuertas ver manual "T632/GB2B P/T (cód. 50121981)".
- Para más información ver manual de usuario "T632/GB2B P/T (cód. 50121981)".
<https://doc.golmar.es/search/manual/50121981>



Videoportero Instalación 2 Hilos GB2 Nexa Modular

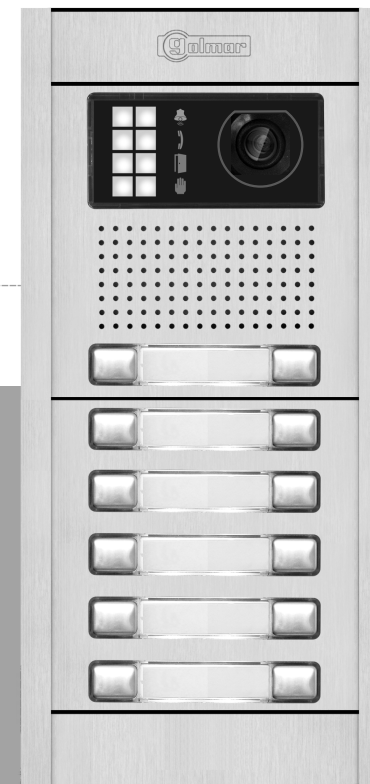

GUÍA RÁPIDA

Golmar se reserva el derecho a cualquier modificación sin previo aviso.
Golmar se réserve le droit de toute modification sans préavis.
Golmar reserves the right to make any modifications without prior notice.

50121982



Cód. 50121981

T632/GB2B P/T ES GR REV.0119











PRECAUCIONES DE SEGURIDAD

- Cuando se instale o modifique los equipos, **hacerlo sin alimentación.**
- La instalación y manipulación de estos equipos deben ser realizado por **personal autorizado.**
- Toda la instalación debe viajar al menos a **40 cm. de cualquier otra instalación.**
- En el alimentador (FA-GB2/B):
 - ⊗ No apretar excesivamente los tornillos de la regleta.
 - ⊗ Instale el alimentador en un lugar seco y protegido sin riesgo de goteo o proyecciones de agua.
 - ⊗ Evite emplazamientos cercanos a fuentes de calor, húmedos o polvorientos.
 - ⊗ No bloquee las ranuras de ventilación para que pueda circular el aire libremente.
 - ⊗ Para evitar daños, el alimentador tiene que estar firmemente anclado.
 - ⊗ Para evitar choque eléctrico, no quite la tapa ni manipule los cables conectados a los terminales.

(*) CARACTERÍSTICAS

- Sistema de videoportero con instalación simplificada (bus de 2 hilos no polarizados).
- Hasta 4 placas de acceso (necesario distribuidor D2L-GB2 o DP-GB2A para más de una placa de acceso) por instalación. **No mezclar distribuidores D2L-GB2 y DP-GB2A en la misma instalación.**
- Hasta 23 monitores y viviendas con monitor VESTA2 SE por instalación.
- Hasta 18 monitores y viviendas con monitor Vesta7 por instalación.
- Hasta 18 monitores y viviendas con monitor Pentha por instalación.
- Hasta 128 teléfonos y viviendas con los teléfonos "T562/TNHEA" por instalación.
(Necesario configurar el módulo EL632 GB2B P/T en modo de funcionamiento 2 "solo audio").
- Hasta 4 monitores por vivienda. **Máx. 1 monitor/teléfono por cada salida (a monitor) del distribuidor.**
- EL632 GB2B P/T con un mecanismo de orientación horizontal y vertical de la telecámara.
- Tono confirmación de llamada.
- Indicaciones visuales en la placa para personas con discapacidad auditiva, indicando (proceso de llamada, comunicación, puerta abierta y canal ocupado).
- Indicaciones auditivas en la placa para personas con discapacidad visual, indicando (llamando, llamada perdida, puerta abierta, llamada finalizada y comunicando).
- Modos de funcionamiento configurable en módulo de sonido EL632 GB2B P/T.

FUNCIONAMIENTO DEL SISTEMA

- Para realizar la llamada, el visitante deberá presionar el pulsador correspondiente a la vivienda con la que desea establecer comunicación; un tono acústico advertirá de que la llamada se está realizando y el led  se iluminará. Si la síntesis de voz está habilitada el mensaje "llamando" nos indicará que la llamada se está realizando. En ese instante, el monitor(es) de la vivienda recibe(n) la llamada. Si se ha presionado por equivocación el pulsador de otra vivienda, pulsar sobre el que corresponda de la vivienda deseada, cancelando así la primera llamada.
- En equipos con varias puertas de acceso, la(s) otra(s) placa(s) quedará(n) automáticamente desconectada(s): si otro visitante desea llamar, unos tonos telefónicos le advertirán de que el canal está ocupado y el led  se iluminará. Si la síntesis de voz está habilitada el mensaje "comunicando" nos será indicado en la placa.
- La llamada tiene una duración de 40 segundos, apareciendo la imagen en el monitor principal al recibir la llamada sin que el visitante lo perciba. Para visualizar la imagen en un monitor secundario debe habilitar esta función previamente en el monitor. Si la llamada no es atendida antes de 40 segundos, el led  se apagará y el canal quedará libre.
- Para establecer comunicación, presione el pulsador  de cualquier monitor de la vivienda, el led  de la placa se iluminará.
- La comunicación tendrá una duración de 90 seg. o hasta volver a presionar el pulsador . Finalizada la comunicación, los leds  y  se apagarán y el canal quedará libre. Si la síntesis de voz está habilitada, el mensaje "llamada finalizada" nos indicará en la placa que la llamada ha finalizado. Si la placa tiene el módulo EL3002 GB2/H con el siguiente icono  mostrado en el frontal, el led del módulo EL3002 GB2/H se iluminará. A continuación sitúe el audífono a una distancia entre 15-25 cm de la placa para obtener la máxima calidad de audio durante la comunicación con la vivienda.
- Si se desea abrir la puerta, presionar el pulsador  durante los procesos de llamada o comunicación: una sola pulsación activa el abrepuertas durante cinco segundos, el led  se iluminará también durante cinco segundos. Si la síntesis de voz está habilitada, el mensaje "puerta abierta" nos será indicado en la placa.
- La descripción de funcionamiento y configuración del monitor, ver manual del monitor correspondiente.

(*) Para más información ver manual de usuario "T632/GB2B P/T (cód. 50121981)".
<https://doc.golmar.es/search/manual/50121981>



(*) INSTALACIÓN DE LA PLACA

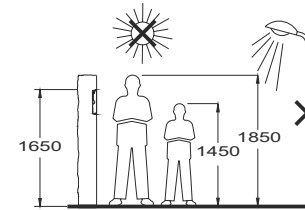

Dimensiones cajas de empotrar:

Módulos	1	2	3
Modelo	NCEV90CS	NCEV90C	CEV90
An	99	99	99 mm.
Al	132,5	238	328 mm.
P	56,5	56	56 mm.

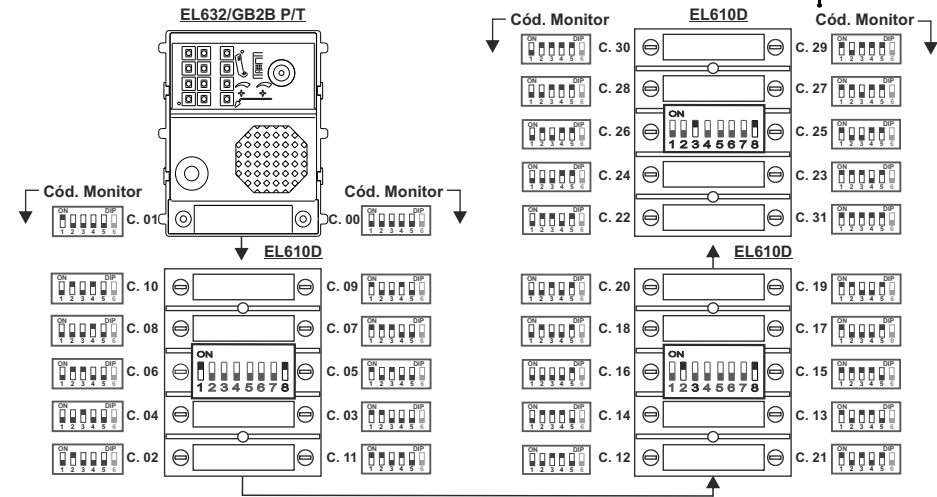
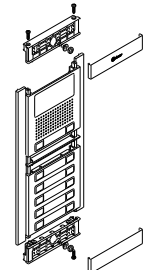





(*) Descripción y ajustes:

- Ajustes de los modos de funcionamiento del módulo de sonido EL632 GB2B P/T.
- Descripción de las indicaciones visuales en la placa.
- Descripción de los leds de iluminación placa (en ambiente baja luminosidad).
- Descripción de la síntesis de voz (indicaciones auditivas en la placa).
- Ajuste idioma/volumen de la síntesis vocal y tipo contacto relé 1 / relé 2.
- Ajustes telecámara (orientación horizontal / vertical).

(*) Ajuste volumen comunicación de la placa.

Para ajustar el volumen de audio en la placa, realice los siguientes pasos:

- Llame a una vivienda.
- En la vivienda se recibe la llamada, establecer comunicación presionando el pulsador  del monitor.
- A continuación presione el pulsador al cual se ha llamado a la vivienda durante 3 seg. hasta escuchar unos tonos de confirmación y el led  comunicación de la placa parpadee.
- Cada pulsación que se realice en el mismo pulsador de llamada aumentará el volumen de la placa incrementando el parpadeo del led .
- Dispone de 5 selecciones de volumen, variando el incremento en el parpadeo del led  según la selección. Parpadeo lento a rápido - volumen bajo a volumen alto. Al llegar al máximo parpadeo "selección 5" máximo volumen, la siguiente selección es parpadeo lento "selección 1" volumen más bajo (modo carrusel).
- Para guardar la selección del volumen deseado, mantenga presionado el mismo pulsador de llamada a la vivienda hasta escuchar unos tonos de confirmación y el led  comunicación de la placa se apague.

(*) Para más información ver manual de usuario "T632/GB2B P/T (cód. 50121981)".
<https://doc.golmar.es/search/manual/50121981>



(*) **INSTALLATION OF THE LOCK RELEASE**

Installing the lock release:

If the lock release is to be fitted to a metal door, use a Ø3.5mm drill bit and thread the hole made. For wooden doors, use a Ø3mm drill bit.

IMPORTANT: The lock release must be Golmar 12V AC or DC.
 (*) With a.c. lock release (TF-104 power supply unit required) and place the varistor supplied with the sound module directly onto the terminals of the lock release.

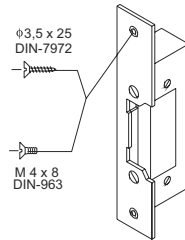

(*) **WIRING DIAGRAM**

Video door entry system with 23 VESTA2 SE monitors, distributors and Golmar d.c. lock release.

(*) **Video door entry system with 18 VESTA7 monitors, distributors and Golmar d.c. lock release.**

(*) **Video door entry system with 18 PENTHA monitors, distributors and Golmar d.c. lock release.**

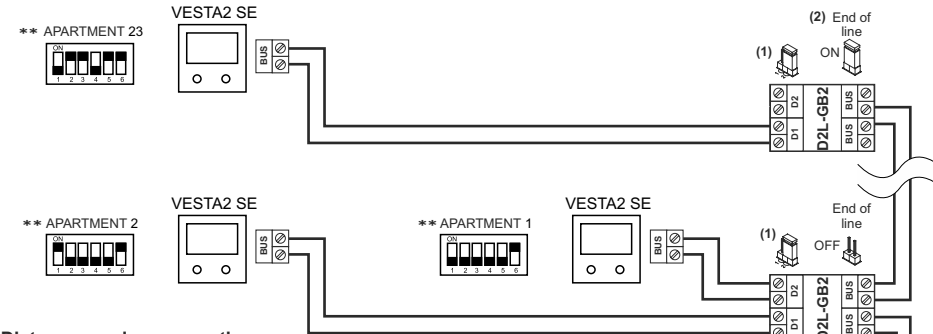

Distances and cross-sections:

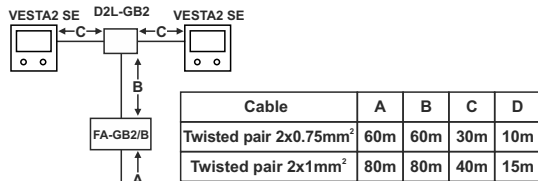

Cable	A	B	C	D
Twisted pair 2x0.75mm ²	60m	60m	30m	10m
Twisted pair 2x1mm ²	80m	80m	40m	15m

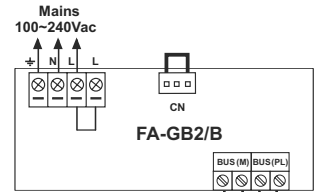

IMPORTANT: Set the DIP switches as shown in the diagram.

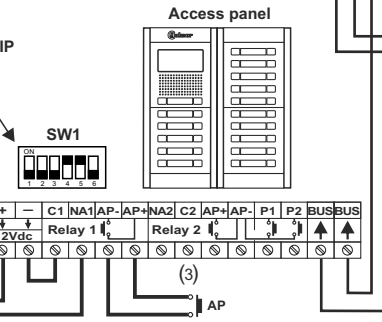

- (1) Leave the jumper in the GB2 monitors position of all of the D2L-GB2 distributors.
- (2) Remove the jumper from all of the distributors except the last.
- ** Configure the end of line in the last monitor.
Dip 6 to On.

- (3) For a.c. lock release or a second lock release, see the T632/GB2B P/T user manual (code 50121981).
- (*) For more information, see the T632/GB2B P/T user manual (code 50121981).
<https://doc.golmar.es/search/manual/50121981>



Nexa Modular GB2 2-Wire Video Door Entry System



QUICK GUIDE

Golmar se reserva el derecho a cualquier modificación sin previo aviso.
 Golmar se réserve le droit de toute modification sans préavis.
 Golmar reserves the right to make any modifications without prior notice.

50121982



Code 50121981

T632/GB2B P/T EN GR REV.0119



SAFETY PRECAUTIONS

- **Always disconnect the power supply** before installing or making modifications to the devices.
- The fitting and handling of these devices must be carried out by **authorised personnel**.
- The wiring must run at least **40 cm away from any other wiring**.
- On the power supply unit (FA-GB2/B):
 - ⚠ Do not overtighten the screws on the connector.
 - ⚠ Install the power supply unit in a dry and protected place free from the risk of water leaks or sprays.
 - ⚠ Avoid locations that are humid, dusty or near heat sources.
 - ⚠ Ensure that the air vents are free from obstruction so that air can circulate freely.
 - ⚠ To avoid damage, the power supply unit must be firmly secured in place.
 - ⚠ To prevent electric shock, do not remove the cover or handle the wiring connected to the terminals.

(*) CHARACTERISTICS

- Video door entry system with simplified wiring (non-polarised 2-wire bus).
- Up to 4 access panels (D2L-GB2 or DP-GB2A distributor required for more than one access panel) per installation. **Do not mix D2L-GB2 & DP-GB2A in the same installation.**
- Up to 23 monitors and apartments with a VESTA2 SE monitor per installation.
- Up to 18 monitors and apartments with a Vesta7 monitor per installation.
- Up to 18 monitors and apartments with a Pentha monitor per installation.
- Up to 128 telephones and apartments with T562/TNHEA telephones per installation. (It is necessary to set the EL632 GB2B P/T module to operating mode 2 'audio only').
- Up to 4 monitors per apartment. **Max. 1 monitor/telephone for each output (to monitor) of the distributor.**
- Sound module EL632 GB2B P/T with pan and tilt mechanism to adjust the telecamera position.
- Call confirmation tone.
- Visual signals on the door panel for people with impaired hearing (indicating call process, communication, door open and channel busy).
- Audible signals on the door panel for people with impaired vision (indicating call in progress, missed call, door open, call finished and engaged).
- Operating modes can be set on the EL632 GB2B P/T sound module.

SYSTEM OPERATION

- To make a call, the visitor must press the button of the apartment; an audible sound indicates that the call is being made and LED will turn on. If vocal synthesis is enabled, a 'Call is in progress' message appears indicating that a call is being made. At this moment, the apartment's monitors receive the call. If another apartment is called by mistake, press the button for the correct apartment and the first call will be cancelled.
- In systems with several access doors, the other door panel(s) will be automatically disconnected. If another visitor tries to call, a number of telephone tones will be heard to indicate that the system is busy and LED will illuminate. If vocal synthesis is activated, the message "System is busy, try later" will be indicated on the door panel.
- The call lasts for 40 seconds and, when received, the image appears on the master monitor without the visitor knowing. To view the image on a slave monitor, this function needs to have been activated on the monitor. If the call is not answered within 40 seconds, LED will turn off and the channel will be freed.
- To establish communication, press button on any monitor in the apartment. Door panel LED will turn on.
- Communication will last for 90 seconds or until push button is pressed again. When communication has finished, LEDs and will turn off and the channel will be freed. If vocal synthesis is activated, a 'Communication is finished' message will indicate that the call is over. If the door panel has an EL3002 GB2/H module with icon displayed on the front, the LED of the EL3002 GB2/H module will illuminate. Make sure that the hearing aid is 15-25 cm away from the door panel to ensure maximum audio quality during communication with the apartment.
- To open the door, press button during the call or communication processes: one press will activate the lock release for five seconds and LED will also turn on for five seconds. If vocal synthesis is enabled, a 'Door Opened!' message will be indicated on the door panel.
- For a description of the functioning and setup of the monitor, see the monitor's user manual.

(*) For more information, see the T632/GB2B P/T user manual (code 50121981). <https://doc.golmar.es/search/manual/50121981>



(*) INSTALLATION OF THE DOOR PANEL

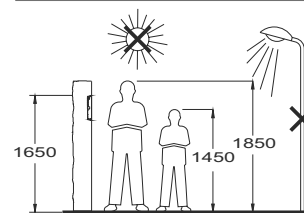

Embedding box dimensions:

Modules Model	1	2	3
	NCEV90CS	NCEV90C	CEV90
W (width)	99	99	99 mm.
H (height)	132,5	238	328 mm.
D (depth)	56,5	56	56 mm.

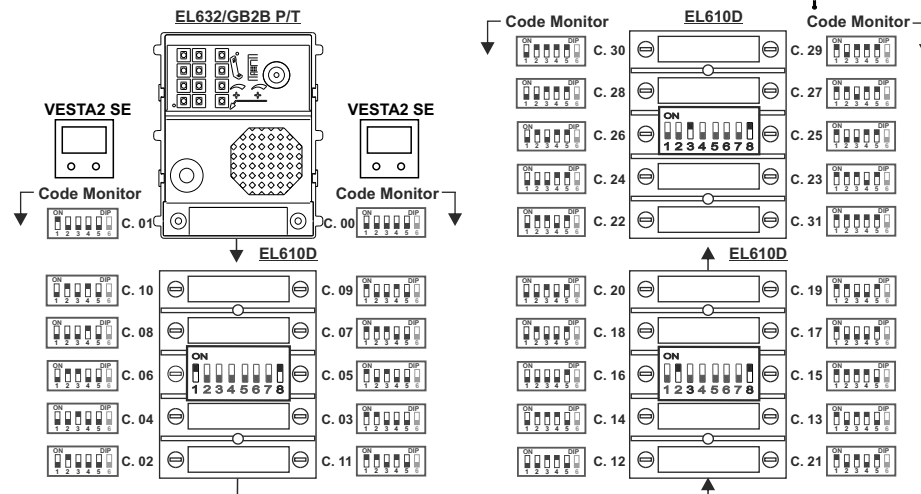
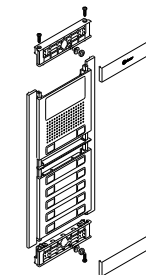

(*) Description and settings:

- EL632 GB2B P/T sound module operating mode settings.
- Description of the visual signals on the door panel.
- Description of the door panel lighting LEDs (for low light conditions).
- Description of the vocal synthesis (audible signals on the door panel).
- Adjusting the vocal synthesis language/volume and contact type for relay1/relay2.
- Adjusting the telecamera (pan and tilt mechanism).

(*) Adjusting the door panel communication volume.

- To adjust the audio volume on the door panel, perform the following steps:
- Call an apartment.
 - When the call is received in the apartment, establish communication by pressing button on the monitor.
 - Then press the button used to call the apartment for 3 seconds until a number of confirmation tones are heard and the door panel communication LED starts to blink.
 - Each press on the call button will increase the door panel volume and blink speed of LED . There are 5 volume settings and the blink speed of LED will increase for each. Slow to fast blink - low to high volume. After reaching setting 5, maximum blink speed and volume, the next setting is 1, minimum blink speed and volume (carousel mode).
 - To save the volume setting keep the button pressed until a number of confirmation tones are heard and the door panel communication LED turns off.

(*) For more information, see the T632/GB2B P/T user manual (code 50121981). <https://doc.golmar.es/search/manual/50121981>



(*)INSTALLATION DE LA GÂCHE ÉLECTRIQUE

Détails de l'installation de la gâche électrique :

Si la gâche est installée pour une porte métallique, utilisez une mèche de 3,5 mm de diamètre et filetez le trou réalisé. Si la gâche est installée pour une porte en bois, utilisez une mèche de 3 mm de diamètre.

IMPORTANT : La gâche électrique doit être alimentée par un courant continu ou alternatif de 12 V Golmar.(*)En ce qui concerne les gâches électriques de courant alternatif (alimentateur TF-104 requis), installez la varistance fournie avec le groupe phonique directement sur les bornes de la gâche électrique.

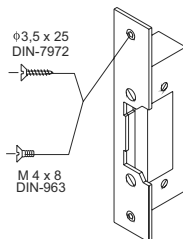

(*)SCHÉMAS D'INSTALLATION

Portier vidéo avec 23 moniteurs VESTA2 SE, distributeurs et gâche électrique de courant continu Golmar.

(*) Portier vidéo avec 18 moniteurs VESTA7, distributeurs et gâche électrique de courant continu Golmar.

(*) Portier vidéo avec 18 moniteurs PENTHA, distributeurs et gâche électrique de courant continu Golmar.

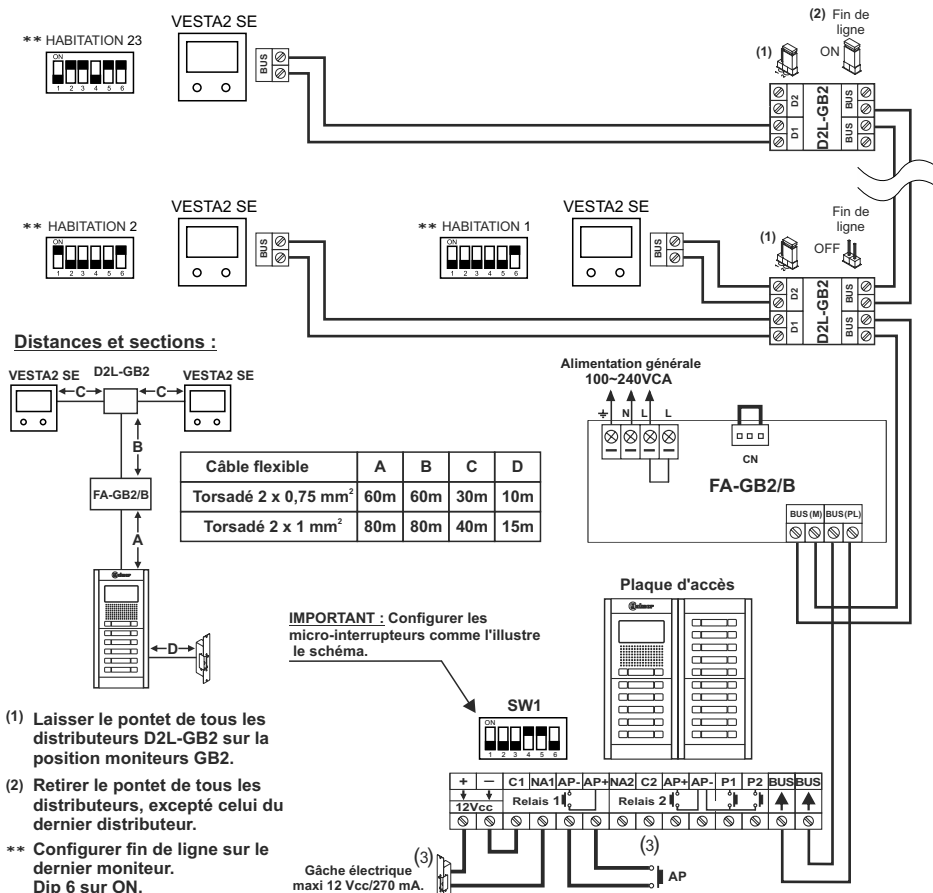

- (1) Laisser le pontet de tous les distributeurs D2L-GB2 sur la position moniteurs GB2.
- (2) Retirer le pontet de tous les distributeurs, excepté celui du dernier distributeur.
- ** Configurer fin de ligne sur le dernier moniteur.
Dip 6 sur ON.
- (3) En ce qui concerne les gâches électriques de courant alternatif ou une 2^e gâche électrique, se reporter au manuel « T632/GB2B P/T (code 50121981) ».
- (*) Pour obtenir plus d'informations, voir le manuel d'utilisation « T632/GB2B P/T (code 50121981) »
<https://doc.golmar.es/search/manual/50121981>



Portier vidéo installation à 2 fils GB2 Nexa Modulaire



GUIDE RAPIDE

Golmar se reserva el derecho a cualquier modificación sin previo aviso.
Golmar se réserve le droit de toute modification sans préavis.
Golmar reserves the right to make any modifications without prior notice.

50121982



Code 50121981

T632/GB2B P/T FR GR REV.0119











CONSIGNES DE SÉCURITÉ

- Lors de l'installation ou de toutes interventions sur les systèmes, **veiller à couper l'alimentation électrique.**
- L'installation et la manipulation de ces systèmes ne doivent être prises en charge que **par le personnel autorisé.**
- L'installation doit passer à au moins **40 cm de toute autre installation.**
- À l'alimentateur (FA-GB2/B) :
 - ⦿ Éviter de serrer de façon excessive les vis de l'étrier.
 - ⦿ Installer l'alimentateur dans un endroit sec et protégé, sans risque d'égouttement ou de projections d'eau.
 - ⦿ Éviter les emplacements trop proches d'une source de chaleur, humides ou poussiéreux.
 - ⦿ Veiller à ne pas obstruer les fentes de ventilation afin que l'air puisse circuler sans entraves.
 - ⦿ Pour éviter des dommages, l'alimentateur doit être fermement ancré.
 - ⦿ Afin d'éviter tout risque d'électrocution, veiller à ne pas retirer le couvercle et à ne pas manipuler les câbles branchés aux borniers.

(*) CARACTÉRISTIQUES

- Système de portier vidéo avec installation simplifiée (bus de 2 fils non polarisés).
- Jusqu'à 4 plaques d'accès par installation (en cas de plusieurs plaques d'accès, le distributeur D2L-GB2 ou DP-GB2A est nécessaire). **N'utilisez pas D2L-GB2 et DP-GB2A dans la même installation.**
- Jusqu'à 23 moniteurs et habitations avec le moniteur VESTA2 SE par installation.
- Jusqu'à 18 moniteurs et habitations avec le moniteur Vesta7 par installation.
- Jusqu'à 18 moniteurs et habitations avec le moniteur Pentha par installation.
- Jusqu'à 128 postes d'appel et habitations avec les postes d'appel T562/TNHEA par installation. (Il est nécessaire de configurer le module EL632 GB2B P/T en mode de fonctionnement 2 « uniquement audio »).
- Jusqu'à 4 moniteurs par habitation. **Max. 1 moniteur/téléphone pour chaque sortie (du moniteur) du distributeur.**
- Groupe phonique EL632 GB2B P/T avec orientation horizontale et verticale de la télécaméra.
- Tonalité de confirmation d'appel.
- Indications visuelles de la plaque de rue pour personnes malentendantes, indiquant (processus d'appel, communication, porte ouverte et canal occupé).
- Indications sonores de la plaque de rue pour personnes malvoyantes, indiquant (en cours d'appel, appel perdu, porte ouverte, appel terminé et en communication).
- Modes de fonctionnement configurables au niveau du groupes phonique EL632 GB2B P/T.

FONCTIONNEMENT DU SYSTÈME

- Pour effectuer un appel, le visiteur doit appuyer sur le poussoir correspondant à l'habitation qu'il désire appeler ; une tonalité d'appel indiquera que l'appel est en cours et la LED  s'allumera. Si la synthèse vocale est habilitée le message « appelant » nous indiquera que l'appel est en cours. À ce moment, le(s) moniteur(s) de l'habitation reçoit(vent) l'appel. Si ce poussoir a été pressé par erreur, le visiteur peut renouveler son appel en pressant le poussoir de l'habitation désirée.
- En ce qui concerne les systèmes intégrant plusieurs portes d'accès, la(es) autre(s) plaque(s) de rue sera(ont) automatiquement déconnectée(s). Si un autre visiteur souhaite appeler, des tonalités lui indiqueront que le canal est occupé et la LED  s'allumera. Si la synthèse vocale est habilitée le message « en communication » sera indiqué sur la plaque de rue.
- La durée de l'appel est de 40 secondes, l'image apparaît sur le moniteur principal à la réception de l'appel sans que le visiteur ne puisse le percevoir. Pour pouvoir visualiser l'image sur l'écran d'un moniteur secondaire, cette fonction doit être préalablement activée dans le moniteur. Si l'appel n'a pas eu de réponse pendant les 40 secondes, la LED  s'éteindra et le canal sera libéré.
- Pour établir la communication, pressez le poussoir  de n'importe quel moniteur de l'habitation, la LED  de la plaque (de rue) s'allumera.
- La communication prend fin après 90 secondes ou lorsque le poussoir  est à nouveau pressé. Une fois la communication terminée, les LED  et  s'éteindront et le canal sera libéré. Si la synthèse vocale est habilitée, le message « appel fini » nous indiquera sur la plaque de rue que l'appel est terminé. Si la plaque de rue est dotée du module EL3002 GB2/H avec l'icône  sur l'avant, la LED du module EL3002 GB2/H s'allumera. Placez l'écouteur à 15-25 cm de la plaque de rue afin d'obtenir la meilleure qualité audio pendant la communication avec l'habitation.
- Si vous souhaitez ouvrir la porte, pressez le poussoir  au cours du processus d'appel ou de communication : une seule pression active la gâche électrique pendant cinq secondes, la LED  s'allumera elle aussi pendant cinq secondes. Si la synthèse vocale est habilitée, le message « ouverture de porte » sera indiqué sur la plaque de rue.
- Pour connaître les instructions de fonctionnement et de configuration du moniteur, reportez-vous au manuel du moniteur correspondant.

(*) Pour obtenir plus d'informations, voir le manuel d'utilisation «T632/GB2B P/T (code 50121981)». <https://doc.golmar.es/search/manual/50121981>

(*) INSTALLATION DE LA PLAQUE DE RUE

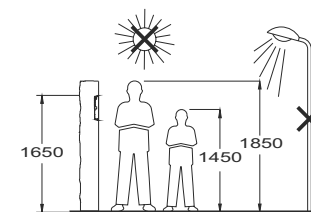

Dimensions des boîtiers d'encastrement :



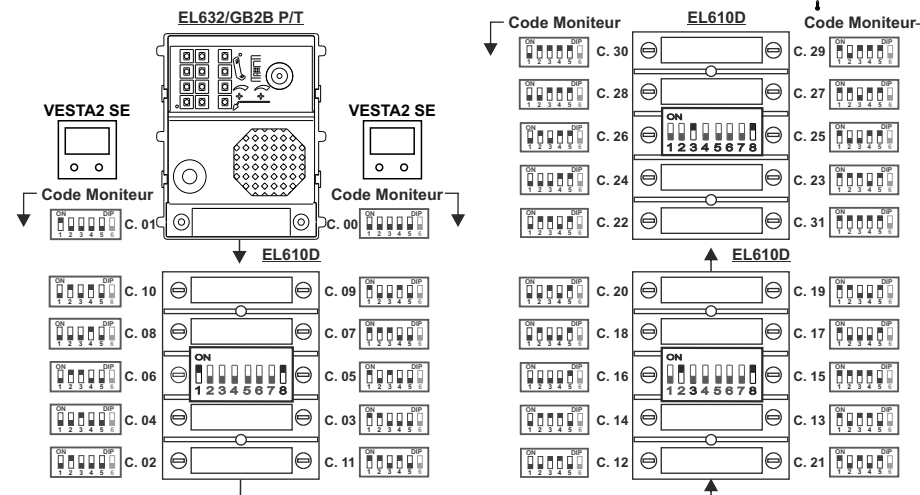
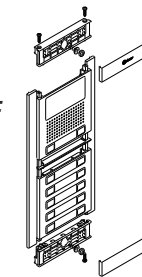

Modules	1	2	3
Modèle	NCEV90CS	NCEV90C	CEV90
Largeur	99	99	99 mm.
Hauteur	132,5	238	328 mm.
Profondeur	56,5	56	56 mm.



(*) Description et réglages:

- Réglages des modes de fonctionnement du groupe phonique EL632 GB2B P/T.
- Description des indications visuelles de la plaque de rue.
- Description des LED d'éclairage de la plaque de rue (ambiance faible luminosité).
- Description de la synthèse vocale (indications sonores de la plaque de rue).
- Réglage du volume/langue de la synthèse vocale et le type de contact pour le relais1/relais2.
- Réglage de la télécaméra (orientation horizontale et verticale).

(*) Réglage du volume de communication de la plaque de rue.

- Pour régler le volume de la plaque de rue, suivez les instructions suivantes :
- Appelez une habitation.
 - L'habitation recevra l'appel, établir la communication en pressant le poussoir  du moniteur.
 - Pressez le poussoir avec lequel vous avez appelé l'habitation pendant 3 secondes jusqu'à ce que vous entendiez des tonalités de confirmation et que la LED  de communication de la plaque de rue se mette à clignoter.
 - Pour augmenter le volume d'appel de la plaque de rue, pressez le poussoir d'appel utilisé, chaque pression permet d'augmenter le volume, la LED clignotera de plus en plus vite.
 - Vous pouvez sélectionner 5 niveaux de volume, la LED  clignotera de plus en plus vite en fonction du niveau de volume sélectionné. Clignotement croissant - volume bas à volume fort. Une fois le clignotement le plus rapide « niveau 5 » atteint, volume maxi, pressez une nouvelle fois si vous souhaitez sélectionner le clignotement le plus lent « niveau 1 », volume le plus bas (mode carrousel).
 - Pour sauvegarder le volume sélectionné, maintenez pressé le poussoir avec lequel vous avez appelé l'habitation jusqu'à ce que vous entendiez des tonalités de confirmation et que la LED  de communication de la plaque de rue s'éteigne.

(*) Pour obtenir plus d'informations, voir le manuel d'utilisation «T632/GB2B P/T (code 50121981)». <https://doc.golmar.es/search/manual/50121981>

(*)INSTALLEREN DEUROPENER

De deuropener installeren:

Als de deuropener in een metalen deur wordt geïnstalleerd, gebruik dan een boortje van 3,5 mm om een gat te boren. Bij een houten deur, gebruikt een boortje van 3,0 mm.

BELANGRIJK: De toegepaste deuropener moet een 12Vdc(*)deuropener (Golmar) zijn. De camera spreek/luister module wordt standaard geleverd met twee varistors. Deze varistor **MOET** worden aangesloten op de deuropener indien het een wisselspannings deuropener betreft. Dit om de juiste werking te kunnen garanderen.

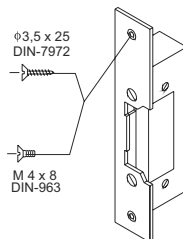

(*)INSTALLATIE SCHEMA

Video-installatie tot 23 monitoren VESTA2 SE, splitters en Golmar 12Vdc deuropener.

(*) **Video-installatie tot 18 monitoren VESTA7, splitters en Golmar 12Vdc deuropener.**

(*) **Video-installatie tot 18 monitoren PENTHA, splitters en Golmar 12Vdc deuropener.**

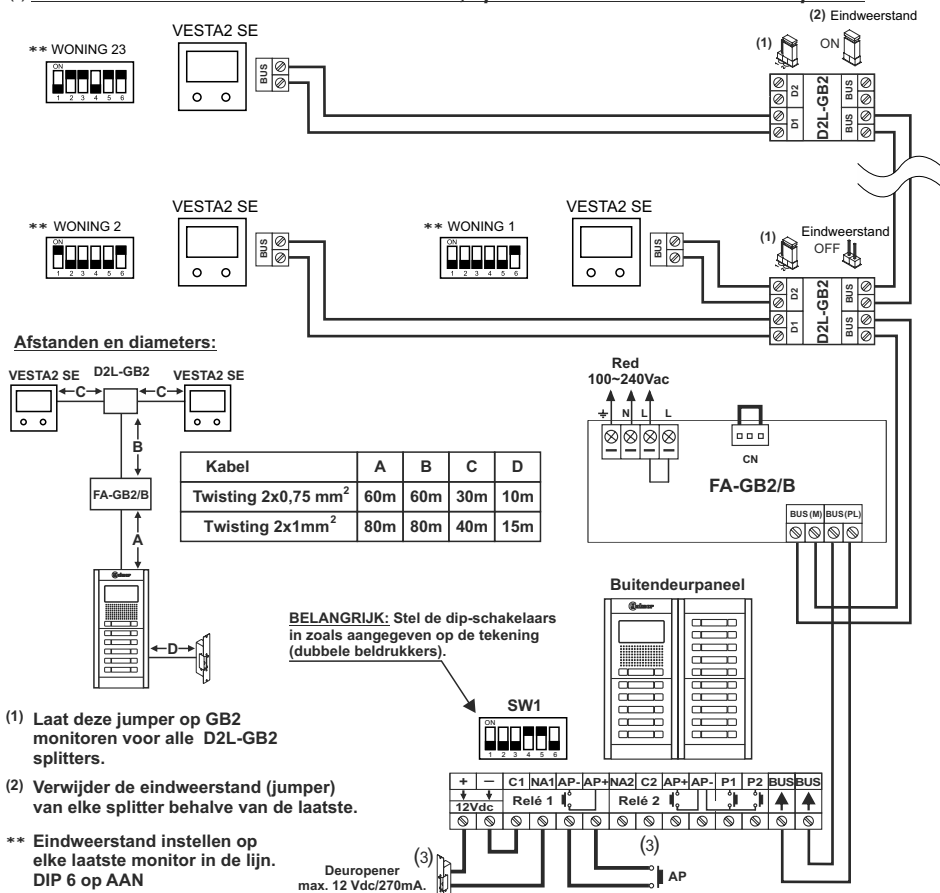

- (1) Laat deze jumper op GB2 monitoren voor alle D2L-GB2 splitters.
- (2) Verwijder de eindweerstand (jumper) van elke splitter behalve van de laatste.
- ** Eindweerstand instellen op elke laatste monitor in de lijn. DIP 6 op AAN

- (3) Voor het aansluiten van een alternatieve deuropener of tweede deuropener, zie T632/GB2B P/T.
- (*) Voor meer informatie zie de gebruikers handleiding "T632/GB2B P/T (cód. 50121981)".
<https://doc.golmar.es/search/manual/50121981>



NEXA Deurvideo toegangssysteem 2-draad installatie met EL632 GB2B P/T



SNEL HANDLEIDING

Golmar behoudt zich het recht voor zonder voorafgaande kennisgeving wijzigingen aan te brengen.
Golmar se reserva el derecho a cualquier modificación sin previo aviso.
Golmar se réserve le droit de toute modification sans préavis.
Golmar reserves the right to make any modifications without prior notice.

50121982



Cód. 50121981 **T632/GB2B P/T NL GR REV.0119**

VEILIGHEIDSMATREGELEN

- Zorg ervoor dat bij installatie van of aanpassingen aan het systeem **de stroomtoevoer is afgesloten**.
- Het systeem moet door een **erkend installateur worden geïnstalleerd of aangepast**.
- De afstand tussen twee systemen of een ander systeem **moet minimaal 40 cm zijn**.
- Over de voeding:
 - ⦿ Draai de bevestigingsschroeven niet te strak aan.
 - ⦿ Installeer de voeding op een droge en veilige plaats zodat deze niet vochtig of nat kan worden.
 - ⦿ Installeer de voeding niet in de buurt van warmte en niet in stoffige en/of rokerige ruimtes.
 - ⦿ Laat de ventilatieopeningen van de eenheid vrij, zodat de lucht kan circuleren.
 - ⦿ De voeding moet stevig worden vastgezet om schade te voorkomen.
 - ⦿ Om het risico van een elektrische schok te vermijden, mag de beschermkap niet worden verwijderd en moet de bedrading van de aansluiting onaangetaast blijven. Sluit de randaarde ook aan.

(*) SYSTEEMKENMERKEN

- Eenvoudig te installeren deurvideo systeem (2-draads bus, ongepolariseerd).
- Tot 4 buitendeurpanelen (hiervoor is vereist de D2L-GB2 of DP-GB2A) per installatie. **Belangrijk: meng de splitters D2L-GB2 en DP-GB2A niet in dezelfde installatie.**
- Tot 23 monitoren / woningen met een monitor VESTA2 SE per installatie.
- Tot 18 monitoren / woningen met een monitor Vesta7 per installatie.
- Tot 18 monitoren / woningen met een monitor Pentha per installatie.
- Tot 128 deurtelefoon / woningen met een deurtelefoon "T562 / NHEA" per installatie. (Hiervoor moet de module EL632 GB2B P/T ingesteld worden op functie mode 2 "alleen audio").
- Tot 4 monitoren per woning. **Max. 1 monitor/telefoon toestel voor elke uitgang (voor monitor) op de splitter.**
- EL632 GB2B P/T met een mechanisme van horizontale en verticale oriëntatie van de camera.
- Oproep bevestigingstoon.
- Voor slechthorenden geven pictogrammen op het deurpaneel de status aan: 'u heeft aangebeld', 'u kunt nu spreken', 'de deur is geopend' en 'in gesprek'.
- Voor slechtzienden geeft de spraakmodule bij het deurpaneel de statusberichten: 'u heeft aangebeld', 'oproep wordt niet beantwoord', 'de deur is geopend', 'het gesprek is beëindigd' en 'in gesprek, probeer later nog eens'.

GEBRUIK VAN HET SYSTEEM

- Een bezoeker kan aanbellen door op de bel van de betreffende woning te drukken. Een geluidssignaal bevestigt dat er is aangebeld en de LED gaat branden. Als de spraakfunctie is ingeschakeld, geeft deze het bericht 'u heeft aangebeld'. Op dat moment wordt de oproep ontvangen door de monitor(en) in de woning. Tijdens de oproep kan de bezoeker van gedachten veranderen en op de bel van een andere woning drukken, in dat geval wordt de oorspronkelijke oproep geannuleerd.
- Als in een systeem met meerdere buitendeuren bij één buitendeurpaneel wordt aangebeld, worden de andere buitendeurpanelen automatisch uitgeschakeld; wie bij een ander buitendeurpaneel aanbelt, krijgt een geluidssignaal te horen en de LED te zien. Als de spraakfunctie is ingeschakeld, geeft deze het bericht 'in gesprek, probeer later nog eens'.
- De oproep duurt 40 seconden. Zonder dat de bezoeker dit merkt, komt hij/zij in beeld op de hoofdmonitor van de bewoner. Als de betreffende functie in de monitor is geactiveerd, kan het beeld ook worden ontvangen op een secundaire monitor. Als de oproep niet binnen 40 seconden wordt beantwoord, gaat de LED uit en wordt het systeem vrijgegeven.
- Druk op de toets van de monitor of pak de hoorn op van de deurtelefoon om een gesprek te beginnen, de LED zal gaan branden op het buitendeurpaneel. Als het buitendeurpaneel de module EL3002 GB2/H heeft met het volgende symbool dan zal de module EL3002 GB2/H oplichten. Plaats het hoortoestel met T-stand op een afstand van 15 - 25 cm van het paneel om een zo goed mogelijk geluid te krijgen tijdens het gesprek.
- Een gesprek duurt 1½ minuut of totdat nogmaals op de toets van de monitor wordt gedrukt (of hang de hoorn op van een deurtelefoon). Zodra het gesprek beëindigd gaat de LED's uit en wordt het systeem weer vrijgegeven. Als de spraaksynthese is ingeschakeld wordt „het gesprek is beëindigd“ afgespeeld.
- Om de deur openen, druk tijdens een oproep of gesprek op de toets van de deuropener: met één keer drukken wordt de deur 5 seconden geopend en gaat de LED 5 seconden branden. Als de spraakfunctie is ingeschakeld, geeft deze bij het deurpaneel het bericht 'De deur is geopend'.

(*) Voor meer informatie zie de gebruikers handleiding "T632/GB2B P/T (cód. 50121981)". <https://doc.golmar.es/search/manual/50121981>



(*) INSTALLATIE BUITENDEURPANEEL

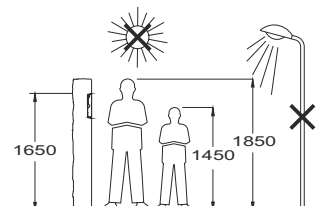

Afmetingen van de inbouwdozen:

Modules Model	1 NCEV90CS	2 NCEV90C	3 CEV90
W	99	99	99 mm.
H	132,5	238	328 mm.
D	56,5	56	56 mm.

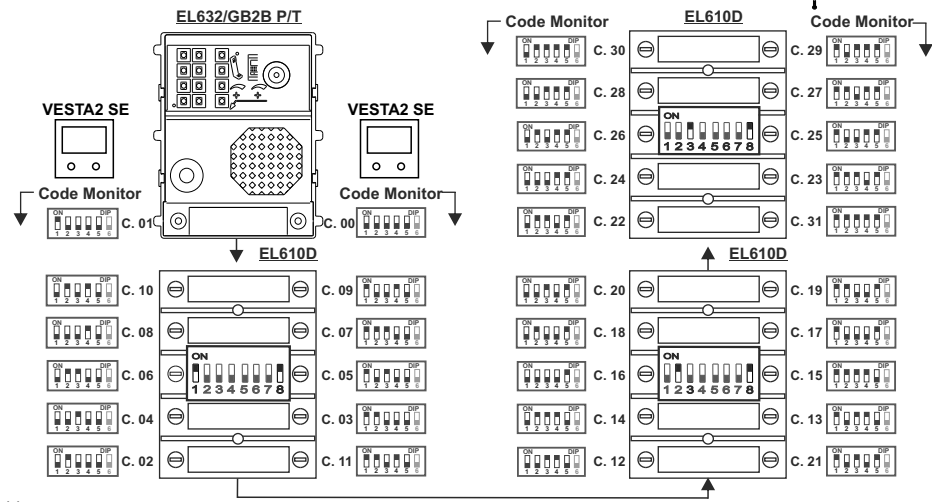
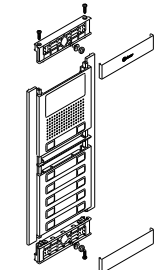

(*) Beschrijving en instellingen:

- Instellingen en werk modi van de camera spreek/luister EL632 GB2B P/T.
- Beschrijving van de visuele indicaties
- Beschrijving van de LED's buitendeurpaneel (ondersteunende verlichting bij weinig licht).
- Beschrijving van de spraaksynthese (gesproken aanwijzingen).
- Aanpassen taal/volume spraaksynthese en type contact voor relais 1/ relais 2.
- Aanpassen camera (horizontale en verticale oriëntatie).

(*) Volume van het buitendeurpaneel aanpassen:

- Als na installatie het volume onvoldoende is of juist te luid kan dit als volgt worden ingesteld:
- Bel aan bij een woning.
- Als de oproep wordt ontvangen in een woning druk dan op de toets van de monitor in die woning.
- Druk vervolgens voor 3 seconden op de beldrucker van de woning waarmee het gesprek is gestart totdat er bevestigingstonen hoorbaar zijn en de LED gaat knipperen.
- Elke druk op dezelfde beldrucker verhoogt nu het audio volume van het buitendeurpaneel en de LED zal sneller gaan knipperen. Er zijn 5 volume standen waarbij ook de LED zal gaan knipperen afhankelijk van de gekozen stand. Van langzaam naar snel en van laag volume naar hoog volume, van 1 tot 5. Na keuze 5 zal het volume weer naar de lage stand 1 gaan (carrousel modus).
- Om de gekozen volume stand op te slaan, druk op dezelfde beldrucker en houd deze vast totdat er een bevestigingstoon hoorbaar is en de LED uit zal gaan.

(*) Voor meer informatie zie de gebruikers handleiding "T632/GB2B P/T (cód. 50121981)". <https://doc.golmar.es/search/manual/50121981>



(*) **INSTALAÇÃO DO TRINCO ELÉTRICO**

Detalhe da instalação do trinco elétrico:

Se o trinco elétrico for instalado numa porta metálica, utilize uma broca com 3,5 mm de Ø e rosque o orifício realizado. Se a instalação for realizada sobre porta de madeira, utilize uma broca com 3 mm de Ø.

IMPORTANTE: O trinco elétrico deve ser de 12 V de corrente contínua ou alternada Golmar. (*) Com o trinco elétrico de corrente alternada (necessário alimentador TF-104), coloque o varistor fornecido com o módulo de som diretamente sobre os terminais do trinco elétrico.

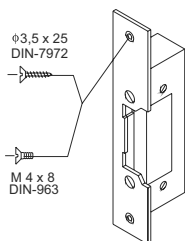

(*) **ESQUEMA DE INSTALAÇÃO**

Videoproteiro com 23 monitores VESTA2 SE, distribuidores e trinco elétrico de corrente contínua Golmar.

(*) **Videoproteiro com 18 monitores VESTA7, distribuidores e trinco elétrico de corrente contínua Golmar.**

(*) **Videoproteiro com 18 monitores PENTHA, distribuidores e trinco elétrico de corrente contínua Golmar.**

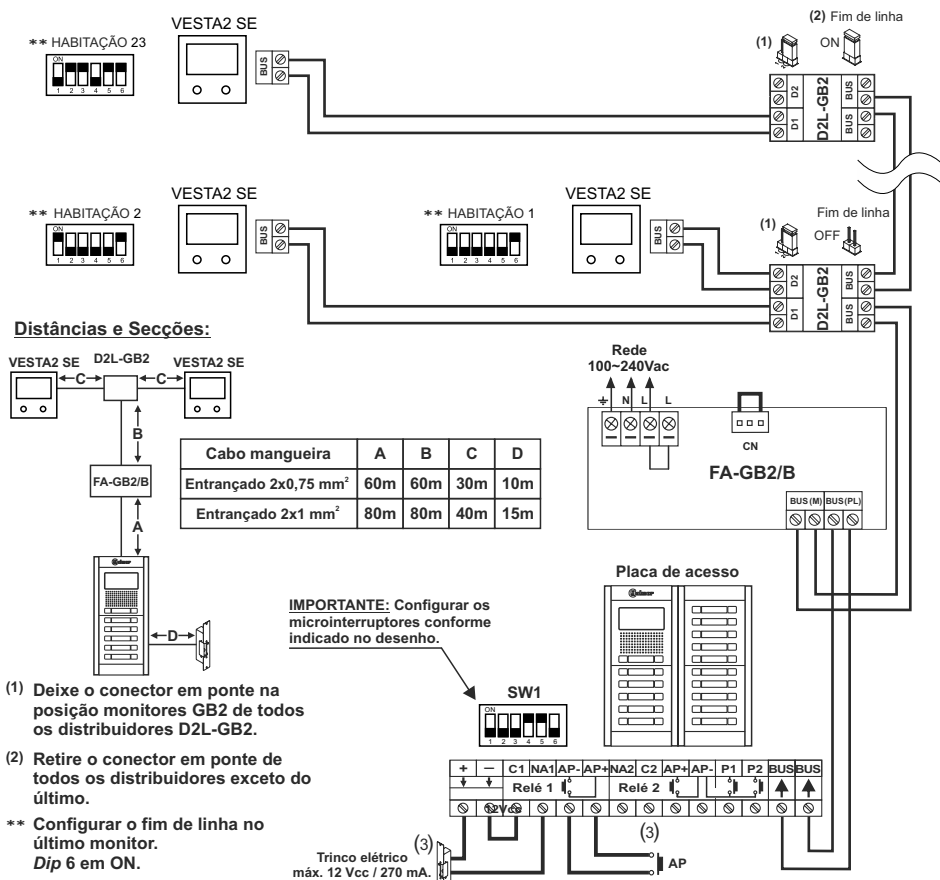

- Deixe o conector em ponte na posição monitores GB2 de todos os distribuidores D2L-GB2.
 - Retire o conector em ponte de todos os distribuidores exceto do último.
- ** Configurar o fim de linha no último monitor.
Dip 6 em ON.

- Para trinco elétrico de corrente alternada ou para um segundo trinco elétrico, consulte o manual "T632/GB2B P/T (cód. 50121981)".
- Para mais informação, consulte o manual de utilizador "T632/GB2B P/T (cód. 50121981)".
<https://doc.golmar.es/search/manual/50121981>



Videoproteiro Instalação 2 Fios GB2 Nexa Modular



GUIA RÁPIDO

Golmar se reserva el derecho a cualquier modificación sin previo aviso.
Golmar se réserve le droit de toute modification sans préavis.
Golmar reserves the right to make any modifications without prior notice.

50121982



Cód. 50121981

T632/GB2B P/T PT GR REV.0119













PRECAUÇÕES DE SEGURANÇA

- Os equipamentos devem ser instalados ou modificados **sem alimentação elétrica.**
- A instalação e a manipulação destes equipamentos devem ser realizadas por **peessoa autorizado...**
- Qualquer instalação deve ser realizada a, pelo menos, **40 cm de distância de outra.**
- No alimentador (FA-GB2/B):
 - ⚠ Não aperte excessivamente os parafusos da base.
 - ⚠ Instale o alimentador num lugar seco e protegido, sem risco de gotejamento ou projeções de água.
 - ⚠ Evite locais próximos de fontes de calor, húmidos ou pulverulentos.
 - ⚠ Não bloqueie as ranhuras de ventilação para que o ar possa circular livremente.
 - ⚠ Para evitar danos, o alimentador deve estar firmemente fixado.
 - ⚠ Para evitar um choque elétrico, não retire a tampa nem manipule os cabos conectados aos terminais.

(*) CARACTERÍSTICAS

- Sistema de videoproteiro com instalação simplificada (bus de 2 fios não polarizados).
- Até quatro placas de acesso (necessário distribuidor D2L-GB2 ou DP-GB2A para mais de uma placa de acesso) por instalação. **Não use distribuidores D2L-GB2 e DP-GB2A na mesma instalação.**
- Até 23 monitores e habitações com o monitor VESTA2 SE por instalação.
- Até 18 monitores e habitações com o monitor Vesta7 por instalação.
- Até 18 monitores e habitações com o monitor Pentha por instalação.
- Até 128 telefones e habitações com os telefones "T562 / TNHEA" por instalação.
(É necessário configurar o módulo EL632 GB2B P/T no modo de funcionamento 2 "só áudio").
- Até 4 monitores por habitação. **Máx. 1 monitor/telefone para cada saída (para monitor) do distribuidor.**
- EL632 GB2B P/T com um mecanismo de orientação horizontal e vertical da câmara.
- Som de confirmação de chamada.
- Indicações visuais na placa para pessoas com deficiência auditiva que assinalam (processo de chamada, comunicação, porta aberta e canal ocupado).
- Indicações auditivas na placa para pessoas com deficiência visual que assinalam (a chamar, chamada perdida, porta aberta, chamada finalizada e a comunicar).
- Modos de funcionamento configuráveis no módulo de som EL632 GB2B P/T.

FUNCIONAMENTO DO SISTEMA

- Para realizar a chamada, o visitante deve carregar no botão correspondente à habitação com que pretende estabelecer comunicação; um sinal acústico avisa que a chamada está a ser realizada e o *led*  ilumina-se. Se a síntese de voz estiver ativada, a mensagem "a chamar" indica que a chamada está a ser realizada. Nesse momento, o(s) monitor(es) da habitação recebe(m) a chamada. Se tiver pressionado por engano o botão de outra habitação, deve carregar no correspondente à habitação pretendida, cancelando assim a primeira chamada.
- Em equipamentos com várias portas de acesso, a(s) outra(s) placa(s) ficará(ão) automaticamente desconectada(s): se outro visitante quiser fazer uma chamada, uns sons telefónicos avisam que o canal está ocupado e o *led*  ilumina-se. Se a síntese de voz estiver ativada, a mensagem "a comunicar" será indicada na placa.
- A chamada tem uma duração de 40 segundos, aparecendo a imagem no monitor principal ao receber a chamada sem que o visitante se aperceba. Para visualizar a imagem num monitor secundário, deve ativar previamente esta função no monitor. Se a chamada não for atendida antes de 40 segundos, o *led*  desliga-se e o canal fica livre.
- Para estabelecer comunicação, deve carregar no botão  de qualquer monitor da habitação; o *led*  da placa ilumina-se.
- A comunicação terá uma duração de 90 segundos ou até voltar a carregar no botão . Finalizada a comunicação, os *leds*  e  apagam-se e o canal fica livre. Se a síntese de voz estiver ativada, a mensagem "chamada finalizada" indica na placa que a chamada terminou. Se a placa tiver o módulo EL3002 GB2/H com o seguinte ícone  mostrado no frontal, o *led* do módulo EL3002 GB2/H ilumina-se. Seguidamente posicione o aparelho auditivo a uma distância entre 15-25 cm da placa para obter a máxima qualidade de áudio durante a comunicação com a habitação.
- Se pretender abrir a porta, carregue no botão  durante os processos de chamada ou comunicação: uma premência ativa o trinco elétrico durante 5 segundos; o *led*  ilumina-se também durante 5 segundos. Se a síntese de voz estiver ativada, a mensagem "porta aberta" será indicada na placa.
- Para obter a descrição do funcionamento e configuração do monitor, consulte o manual do monitor correspondente.

(*) Para mais informação, consulte o manual de utilizador "T632/GB2B P/T (cód. 50121981)".
<https://doc.golmar.es/search/manual/50121981>



(*) INSTALAÇÃO DA PLACA

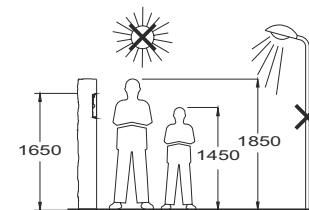

Dimensões das caixas de encastrar:



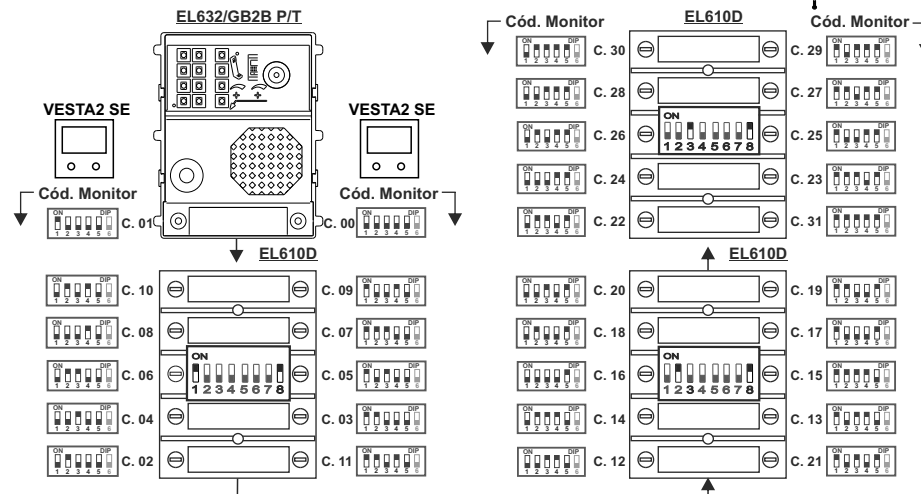
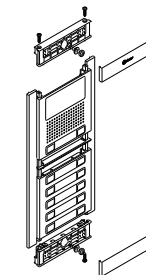

Módulos Modelo	1 NCEV90CS	2 NCEV90C	3 CEV90
An	99	99	99 mm.
Al	132,5	238	328 mm.
P	56,5	56	56 mm.



(*) Descrição e definições:

- Definições dos modos de funcionamento do módulo de som EL632 GB2B P/T.
- Descrição das indicações visuais na placa.
- Descrição dos *leds* de iluminação na placa (em ambiente de baixa luminosidade).
- Descrição da síntese de voz (indicações auditivas na placa).
- Definição do idioma/volume da síntese vocal e tipo de contacto para relé1/relé2.
- Definição da câmara (orientação horizontal e vertical)

(*) Definição do volume de comunicação da placa.

- Para regular o volume de áudio na placa, realize as seguintes ações:
- Faça uma chamada para uma habitação.
 - A habitação recebe a chamada; estabeleça a comunicação carregando no botão  do monitor.
 - A seguir carregue no botão da habitação chamada durante 3 segundos até escutar os sons de confirmação e o *led*  de comunicação da placa piscar.
 - Cada premência no mesmo botão de chamada aumentará o volume da placa, aumentando também a intermitência do *led* . Dispõe de 5 seleções de volume, com a variação do aumento na intermitência do *led*  conforme a seleção. Intermitência lenta a rápida - volume baixo a volume alto. Ao atingir a intermitência máxima "seleção 5" com volume máximo, a seguinte seleção é intermitência lenta "seleção 1" com volume mais baixo (modo carrossel).
 - Para guardar a seleção do volume pretendido, mantenha pressionado o mesmo botão de chamada para a habitação até escutar os sons de confirmação e o *led*  comunicação da placa se apagar.

(*) Para mais informação, consulte o manual de utilizador "T632/GB2B P/T (cód. 50121981)".
<https://doc.golmar.es/search/manual/50121981>

